

Действует с 01 сентября 2015 года

ПРАЙС-ЛИСТ

1. ОБЕЗЖЕЛЕЗИВАНИЕ

- 1.1. Установки напорной аэрации **HydroTech PA**
- 1.2. Установки безреагентного обезжелезивания **HydroTech FSF**
- 1.3. Установки реагентного обезжелезивания **HydroTech FSF/R**



2. УМЯГЧЕНИЕ

- 2.1. Установки умягчения периодического действия **HydroTech SSF (Simplex)**
- 2.2. Установки умягчения непрерывного действия **HydroTech STF (Twin)**
- 2.3. Установки умягчения непрерывного действия **HydroTech SDF (Duplex)**
- 2.4. Установки умягчения непрерывного действия **HydroTech STRf (Triplex)**



3. ДОЗИРОВАНИЕ

- 3.1. Установки пропорционального дозирования **HydroTech DS E**
- 3.2. Установки дозирования **КОМПЛЕКСОН НТ**



4. ОБЕССОЛИВАНИЕ

- 4.1. Установки обратного осмоса **F-RO2**
- 4.2. Установки обратного осмоса **F-RO4**



5. ЗАСЫПНЫЕ МАТЕРИАЛЫ

- 5.1. Фильтрующие среды
- 5.2. Катиониты



6. РЕАГЕНТЫ

- 6.1. Реагенты для коррекционной обработки котловой воды **HydroChem**
- 6.2. Реагенты для установок обратного осмоса **HydroChem**
- 6.3. Расходные реагенты для установок **HydroTech**



7. УСЛОВИЯ ПРЕДОСТАВЛЕНИЯ СКИДОК

1. ОБЕЗЖЕЛЕЗИВАНИЕ

1.1. Установки напорной аэрации **HydroTech PA**

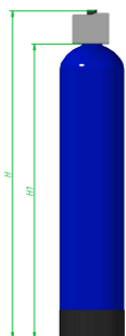

Комплект поставки:

Напорный корпус, дренажно-распределительная система, компрессор с монтажным комплектом, оголовок, воздухоотводчик, реле управления компрессором

Приобретаются отдельно:

Водосчетчик с импульсным выходом либо датчик потока

№	Наименование	Qном, м3/час	Цена, USD с НДС
1	PA 0844-AP2	0,8	1 039,00
2	PA 1044- AP2	1,2	1 072,00
3	PA 1054- AP2	1,5	1 093,00
4	PA 1248- AP2	2,0	1 131,00
5	PA 1354- AP2	2,6	1 183,00
6	PA 1465- AP2	3,5	1 290,00
7	PA 1665- AP2	4,3	1 356,00
8	PA 1865 AP2	6,2	1 566,00
9	PA 2160- AP2	8,2	1 773,00
10	PA 2160-AP200X	8,2	2 186,00
11	PA 2469-AP200X	11,6	2 469,00

1. ОБЕЗЖЕЛЕЗИВАНИЕ

1.2. Установки безреагентного обезжелезивания HydroTech FSF

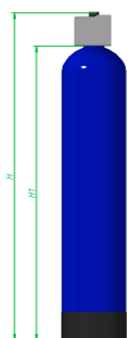

Комплект поставки:

Напорный корпус, дренажно-распределительная система, управляющий клапан

Приобретаются отдельно:

Гравий, фильтрующая загрузка Сорбент ОДМ/АС, Filter AG

№	Наименование	Qном-Qmax, м3/час	Масса гравия, кг	Объем загрузки, л	Цена, USD с НДС
1	HYDROTECH FSF 0844-5000	0,3-0,5	-	20	471,00
2	HYDROTECH FSF 1044-5000	0,5-0,8	-	30	497,00
3	HYDROTECH FSF 1054-5000	0,5-0,8	10	40	504,00
4	HYDROTECH FSF 1248-5000	0,7-1,0	15	50	548,00
5	HYDROTECH FSF 1354-5000	0,9-1,3	20	70	562,00
6	HYDROTECH FSF 1465-5000	1,0-1,6	25	100	708,00
7	HYDROTECH FSF 0844-7700	0,3-0,5	-	20	581,00
8	HYDROTECH FSF 1044-7700	0,5-0,8	-	30	607,00
9	HYDROTECH FSF 1054-7700	0,5-0,8	10	40	614,00
10	HYDROTECH FSF 1248-7700	0,7-1,0	15	50	548,00
11	HYDROTECH FSF 1354-7700	0,9-1,3	20	70	673,00
12	HYDROTECH FSF 1465-7700	1,0-1,6	25	100	818,00
13	HYDROTECH FSF 1665-7700	1,3-2,0	25	120	883,00
14	HYDROTECH FSF 1865-7700	1,7-2,6	30	170	1 162,00
15	HYDROTECH FSF 2160-7700	2,4-3,6	50	200	1 324,00
16	HYDROTECH FSF 2469-7700	2,9-4,3	75	300	1 681,00
17	HYDROTECH FSF 1465-2850	1,0-1,6	25	100	1 582,00
18	HYDROTECH FSF 1665-2850	1,3-2,0	25	120	1 638,00
19	HYDROTECH FSF 1865-2850	1,7-2,6	30	170	1 890,00
20	HYDROTECH FSF 2160-2850	2,4-3,6	50	200	2 281,00
21	HYDROTECH FSF 2469-2850	2,9-4,3	75	300	2 639,00
22	HYDROTECH FSF 3072-2850	4,6-7,0	125	425	3 393,00
23	HYDROTECH FSF 2160-3150	2,4-3,6	50	200	3 699,00
24	HYDROTECH FSF 2469-3150	2,9-4,3	75	300	4 055,00
25	HYDROTECH FSF 3072-3150	4,6-7,0	125	425	4 810,00
26	HYDROTECH FSF 3672-3150	6,7-10,1	200	535	5 456,00
27	HYDROTECH FSF 4278-3150	9-13,6	300	800	8 403,00

1. ОБЕЗЖЕЛЕЗИВАНИЕ

1.3. Установки реагентного обезжелезивания HydroTech FSF/R

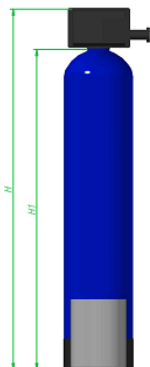

Комплект поставки:

*Напорный корпус, дренажно-распределительная система,
управляющий клапан, реагентный бак*

Приобретаются отдельно:

*Гравий, фильтрующая загрузка МТМ, реагент для регенерации
 $KMnO_4$*

№	Наименование	Qном-Qmax, м3/час	Масса гравия, кг	Объем загрузки, л	Цена, USD с НДС
1	HYDROTECH FSF\R 0844-5600SEM	0,3-0,5	-	20	720,00
2	HYDROTECH FSF\R 1044-5600SEM	0,5-0,8	-	30	725,00
3	HYDROTECH FSF\R 1054-5600SEM	0,5-0,8	10	40	752,00
4	HYDROTECH FSF\R 1248-7700SEM	0,7-1,0	15	50	847,00
5	HYDROTECH FSF\R 1354-7700SEM	0,9-1,3	20	70	881,00
6	HYDROTECH FSF\R 1465-7700SEM	1,0-1,6	25	100	994,00
7	HYDROTECH FSF\R 1665-7700SEM	1,3-2,0	25	120	1 117,00
8	HYDROTECH FSF\R 1865-7700SEM	1,7-2,6	30	170	1 287,00
9	HYDROTECH FSF\R 2160-7700SEM	2,4-3,6	50	200	1 431,00
10	HYDROTECH FSF\R 1665-2850SEM	1,3-2,0	25	120	2 641,00
11	HYDROTECH FSF\R 1865-2850SEM	1,7-2,6	30	170	2 803,00
12	HYDROTECH FSF\R 2160-2850SEM	2,4-3,6	50	200	2 948,00
13	HYDROTECH FSF\R 2469-2850SEM	2,9-4,3	75	300	3 270,00

2. УМЯГЧЕНИЕ

2.1.1. Установки умягчения периодического действия **HydroTech SSF SET (Simplex)**

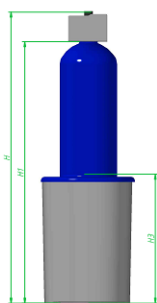

Комплект поставки:

Напорный корпус, дренажно-распределительная система, управляющий клапан, солевой бак

Приобретаются отдельно:

Гравий, катионит, реагент NaCl

Установки умягчения воды с регенерацией по таймеру

№	Наименование	Qном- Qтах, м3/час	Масса гравия, кг	Объем загрузки, л	Цена, USD с НДС
1	HYDROTECH SSF 0835-5600SET	0,6-0,8	-	20	598,00
2	HYDROTECH SSF 0844-5600SET	0,8-1,0	-	25	611,00
3	HYDROTECH SSF 1044-5600SET	1,1-1,4	-	35	637,00
4	HYDROTECH SSF 1054-5600SET	1,3-1,8	10	45	644,00
5	HYDROTECH SSF 1248-5600SET	1,8-2,2	15	55	731,00
6	HYDROTECH SSF 1354-5600SET	2,2-3,0	20	75	751,00
7	HYDROTECH SSF 1354-7700SET	2,2-3,0	20	75	933,00
8	HYDROTECH SSF 1465-7700SET	2,5-4,0	25	100	861,00
9	HYDROTECH SSF 1665-7700SET	3,3-5,0	25	125	1 040,00
10	HYDROTECH SSF 1865-7700SET	4,1-6,5	30	175	1 097,00
11	HYDROTECH SSF 2160-7700SET	5,6-8,0	50	200	1 770,00
12	HYDROTECH SSF 1665-2850SET	3,3-5,0	25	125	1 933,00
13	HYDROTECH SSF 1865-2850SET	4,1-6,5	30	175	1 959,00
14	HYDROTECH SSF 2160-2850SET	5,6-8,0	50	200	2 766,00
15	HYDROTECH SSF 2469-2850SET	7,3-10,8	75	325	2 929,00
16	HYDROTECH SSF 3072-2850SET	11,5-18,0	125	500	3 583,00
17	HYDROTECH SSF 2160-2900SET	5,6-8,0	50	200	4 337,00
18	HYDROTECH SSF 2469-2900SET	7,3-10,8	75	325	3 460,00
19	HYDROTECH SSF 3072-2900SET	11,5-18,0	125	500	4 114,00
20	HYDROTECH SSF 3672-2900SET	16,5-26	200	650	4 868,00

2. УМЯГЧЕНИЕ

2.1.2. Установки умягчения периодического действия **HydroTech SSF SEM(Simplex)**

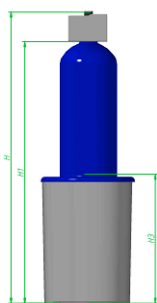

Комплект поставки:

Напорный корпус, дренажно-распределительная система, управляющий клапан, солевой бак

Приобретаются отдельно:

Гравий, катионит, реагент NaCl

Установки умягчения воды с регенерацией по расходу воды

№	Наименование	Qном-Qmax, м3/час	Масса гравия, кг	Объем загрузки, л	Цена, USD с НДС
1	HYDROTECH SSF 0835-5600 SEM	0,6-0,8	-	20	720,00
2	HYDROTECH SSF 0844-5600 SEM	0,8-1,0	-	25	732,00
3	HYDROTECH SSF 1044-5600 SEM	1,1-1,4	-	35	758,00
4	HYDROTECH SSF 1054-5600 SEM	1,3-1,8	10	45	766,00
5	HYDROTECH SSF 1248-5600 SEM	1,8-2,2	15	55	856,00
6	HYDROTECH SSF 1354-7700 SEM	2,2-3,0	20	75	873,00
7	HYDROTECH SSF 1465-7700 SEM	2,5-4,0	20	100	926,00
8	HYDROTECH SSF 1665-7700 SEM	3,3-5,0	25	125	1 124,00
9	HYDROTECH SSF 1865-7700 SEM	4,1-6,5	25	175	1 169,00
10	HYDROTECH SSF 2160-7700 SEM	5,6-8,0	30	200	1 835,00
11	HYDROTECH SSF 2469-7700 SEM	7,3-10,8	50	325	1 997,00
12	HYDROTECH SSF 1665-2850 SEM	3,3-5,0	25	125	2 454,00
13	HYDROTECH SSF 1865-2850 SEM	4,1-6,5	30	175	3 261,00
14	HYDROTECH SSF 2160-2850 SEM	5,6-8,0	50	200	3 424,00
15	HYDROTECH SSF 2469-2850 SEM	7,3-10,8	75	325	4 076,00
16	HYDROTECH SSF 3072-2850 SEM	11,5-18,0	125	500	4 831,00
17	HYDROTECH SSF 2160-2900 SEM	5,6-8,0	50	200	4 047,00
18	HYDROTECH SSF 2469-2900 SEM	7,3-10,8	75	325	4 700,00
19	HYDROTECH SSF 3072-2900 SEM	11,5-18,0	125	500	5 456,00
20	HYDROTECH SSF 3672-2900 SEM	16,5-26,0	200	650	6 233,00

2. УМЯГЧЕНИЕ

2.2. Установки умягчения непрерывного действия **HydroTech STF (Twin)**

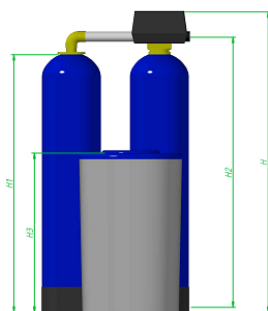

Комплект поставки:

2 напорных корпуса, дренажно-распределительные системы, управляющий клапан, солевой бак

Приобретаются отдельно:

Гравий, катионит, реагент NaCl

№	Наименование	Qном-Qmax, м3/час	Масса гравия, кг	Объем загрузки, л	Цена, USD с НДС
1	HYDROTECH STF 0835-9100	0,6-0,8	-	2 x 20	1 258,00
2	HYDROTECH STF 0844-9100	0,8-1,0	-	2 x 25	1 286,00
3	HYDROTECH STF 1044-9100	1,1-1,4	-	2 x 35	1 336,00
4	HYDROTECH STF 1054-9100	1,3-1,8	2 x 10	2 x 45	1 350,00
5	HYDROTECH STF 1248-9100	1,8-2,2	2 x 15	2 x 55	1 484,00
6	HYDROTECH STF 1354-9100	2,2-3,0	2 x 20	2 x 75	1 513,00
7	HYDROTECH STF 1465-9100	2,2-3,0	2 x 20	2 x100	1 817,00
8	HYDROTECH STF 1665-9100	2,5-4,0	2 x 25	2 x 125	1 930,00
9	HYDROTECH STF 0835-9000	0,6-0,8	-	2 x 20	1 560,00
10	HYDROTECH STF 0844-9000	0,8-1,0	-	2 x 25	1 588,00
11	HYDROTECH STF 1044-9000	1,1-1,4	-	2 x 35	1 638,00
12	HYDROTECH STF 1054-9000	1,3-1,8	2 x 10	2 x 45	1 654,00
13	HYDROTECH STF 1248-9000	1,8-2,2	2 x 15	2 x 55	1 786,00
14	HYDROTECH STF 1354-9000	2,2-3,0	2 x 20	2 x 75	1 815,00
15	HYDROTECH STF 1465-9000	2,2-3,0	2 x 20	2 x100	2 140,00
16	HYDROTECH STF 1665-9000	2,5-4,0	2 x 25	2 x 125	2 253,00
17	HYDROTECH STF 1665-9500	2,5-4,0	2 x 25	2 x 125	4 623,00
18	HYDROTECH STF 1865-9500	4,1-6,5	2 x 30	2 x 175	5 557,00
19	HYDROTECH STF 2160-9500	5,6-8,0	2 x 50	2 x 200	5 882,00
20	HYDROTECH STF 2469-9500	7,3-10,8	2 x 75	2 x 325	6 892,00

2. УМЯГЧЕНИЕ

2.3.1. Установки умягчения непрерывного действия **HydroTech SDF** (Duplex#7)

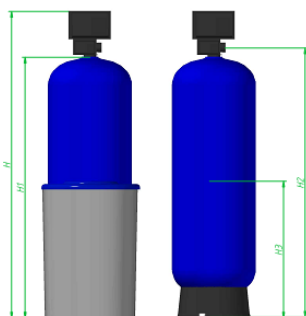

Комплект поставки:

*2 напорных корпуса, дренажно-распределительные системы,
2 управляющих клапана, 1 солевой бак*

Приобретаются отдельно:

Гравий, катионит, реагент NaCl

№	Наименование	Qном-Qтах, м3/час	Масса гравия, кг	Объем загрузки, л	Цена, USD с НДС
1	HYDROTECH SDF 1465-2750NT #7	2,2-3,0	2 x 20	2 x 100	4 566,00
2	HYDROTECH SDF 1665-2750NT #7	2,5-4,0	2 x 25	2 x 125	4 679,00
3	HYDROTECH SDF 1865-2750NT #7	4,1-6,5	2 x 30	2 x 175	5 746,00
4	HYDROTECH SDF 2169-2750NT #7	5,6-8,0	2 x 50	2 x 200	6 070,00
5	HYDROTECH SDF 1665-2850NT #7	2,5-4,0	2 x 25	2 x 125	6 116,00
6	HYDROTECH SDF 1865-2850NT #7	4,1-6,5	2 x 30	2 x 175	7 174,00
7	HYDROTECH SDF 2160-2850NT #7	5,6-8,0	2 x 50	2 x 200	7 499,00
8	HYDROTECH SDF 2469-2850NT #7	7,3-10,8	2 x 75	2 x 325	8 509,00
9	HYDROTECH SDF 3072-2850NT #7	11,5-18,0	2 x 125	2 x 500	10 019,00
10	HYDROTECH SDF 2160-2900NT #7	5,6-8,0	2 x 50	2 x 200	7 432,00
11	HYDROTECH SDF 2469-2900NT #7	7,3-10,8	2 x 75	2 x 325	8 442,00
12	HYDROTECH SDF 3072-2900NT #7	11,5-18,0	2 x 125	2 x 500	9 951,00
13	HYDROTECH SDF 3672-2900NT #7	16,5-26,0	2 x 200	2 x 650	11 242,00
14	HYDROTECH SDF 4278-3150NT #7	22,3-32,0	2 x 300	2 x 800	19 953,00
15	HYDROTECH SDF 4278-3900NT #7	22,3-32,0	2 x 300	2 x 800	26 365,00
16	HYDROTECH SDF 4882-3900NT #7	29,2-38,0	2 x 450	2 x 950	27 817,00

2. УМЯГЧЕНИЕ

2.3.2. Установки умягчения непрерывного действия **HydroTech SDF** (Duplex#5)

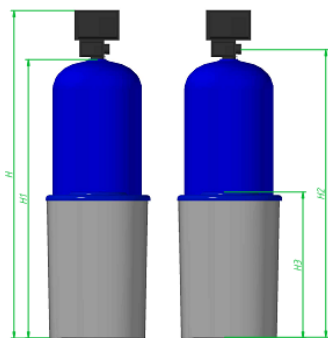

Комплект поставки:

*2 напорных корпуса, дренажно-распределительные системы,
2 управляющих клапана, 2 солевых бака*

Приобретаются отдельно:

Гравий, катионит, реагент NaCl

№	Наименование	Qном* Qmax*, м3/час	Масса гравия, кг	Объем загрузки, л	Цена, USD с НДС
1	HYDROTECH SDF 1465-2750NT #5	4,4-6,0	2 x 20	2 x 100	5 214,00
2	HYDROTECH SDF 1665-2750NT #5	5,0-8,0	2 x 25	2 x 125	5 327,00
3	HYDROTECH SDF 1865-2750NT #5	8,2-13,0	2 x 30	2 x 175	6 965,00
4	HYDROTECH SDF 2169-2750NT #5	11,2-16,0	2 x 50	2 x 200	7 291,00
5	HYDROTECH SDF 1665-2850NT #5	5,0-8,0	2 x 25	2 x 125	6 692,00
6	HYDROTECH SDF 1865-2850NT #5	8,2-13,0	2 x 30	2 x 175	8 307,00
7	HYDROTECH SDF 2160-2850NT #5	11,2-16,0	2 x 50	2 x 200	8 631,00
8	HYDROTECH SDF 2469-2850NT #5	14,6-21,6	2 x 75	2 x 325	9 937,00
9	HYDROTECH SDF 3072-2850NT #5	23,0-36,0	2 x 125	2 x 500	11 448,00
10	HYDROTECH SDF 2160-2900NT #5	11,2-16,0	2 x 50	2 x 200	8 815,00
11	HYDROTECH SDF 2469-2900NT #5	14,6-21,6	2 x 75	2 x 325	10 121,00
12	HYDROTECH SDF 3072-2900NT #5	23,0-36,0	2 x 125	2 x 500	11 632,00
13	HYDROTECH SDF 3672-2900NT #5	31,0-52,0	2 x 200	2 x 650	12 923,00
14	HYDROTECH SDF 4278-3150NT #5	44,6-64,0	2 x 300	2 x 800	20 747,00
15	HYDROTECH SDF 4278-3900NT #5	44,6-64,0	2 x 300	2 x 800	28 870,00
16	HYDROTECH SDF 4882-3900NT #5	59,4-76,0	2 x 450	2 x 950	30 338,00

*на время регенерации одного из фильтров, производительность сокращается в два раза

2. УМЯГЧЕНИЕ

2.4. Установки умягчения непрерывного действия **HydroTech STrF** (Triplex #9,5)

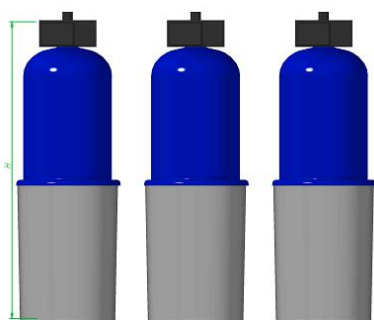

Комплект поставки:

3 напорных корпуса, дренажно-распределительные системы, 3 управляющих клапана, 3 солевых бака

Приобретаются отдельно:

Гравий, катионит, реагент NaCl

№	НАИМЕНОВАНИЕ	Qном- Qmax, м3/час	Масса гравия, кг	Объем загрузки, л	Цена, USD с НДС
1	HYDROTECH STrF 1465-2750NT #9, 5	6,6-9,0	3 x 20	3 x 100	7 819,00
2	HYDROTECH STrF 1665-2750NT #9, 5	7,5-12,0	3 x 25	3 x 125	7 990,00
3	HYDROTECH STrF 1865-2750NT #9, 5	12,3-19,5	3 x 30	3 x 175	10 448,00
4	HYDROTECH STrF 2169-2750NT #9, 5	16,8-24,0	3 x 50	3 x 200	10 936,00
5	HYDROTECH STrF 1665-2850NT #9, 5	7,5-12,0	3 x 25	3 x 125	10 039,00
6	HYDROTECH STrF 1865-2850NT #9, 5	12,3-19,5	3 x 30	3 x 175	12 459,00
7	HYDROTECH STrF 2160-2850NT #9, 5	16,8-24,0	3 x 50	3 x 200	12 945,00
8	HYDROTECH STrF 2469-2850NT #9, 5	21,9-32,4	3 x 75	3 x 325	14 906,00
9	HYDROTECH STrF 3072-2850NT #9, 5	33,5-54,0	3 x 125	3 x 500	17 171,00
10	HYDROTECH STrF 2160-2900NT #9, 5	16,8-24,0	3 x 50	3 x 200	13 222,00
11	HYDROTECH STrF 2469-2900NT #9, 5	21,9-32,4	3 x 75	3 x 325	15 182,00
12	HYDROTECH STrF 3072-2900NT #9, 5	33,5-54,0	3 x 125	3 x 500	17 447,00
13	HYDROTECH STrF 3672-2900NT #9, 5	49,5-78,0	3 x 200	3 x 650	19 384,00
14	HYDROTECH STrF 4278-3150NT #9, 5	66,9-96,0	3 x 300	3 x 800	30 991,00
15	HYDROTECH STrF 4278-3900NT #9, 5	66,9-96,0	3 x 300	3 x 800	43 302,00
16	HYDROTECH STrF 4882-3900NT #9, 5	87,6-114,0	3 x 450	3 x 950	45 502,00

*на время регенерации одного из фильтров, производительность сокращается на одну треть

3. ДОЗИРОВАНИЕ

3.1.1. Установки пропорционального дозирования HYDROTECH DS серия 6E

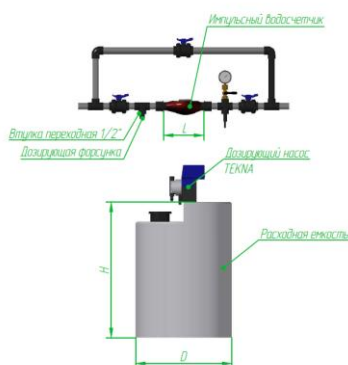

Комплект поставки:

Импульсный водосчетчик, насос-дозатор, расходная емкость, монтажный комплект.

Приобретаются отдельно:

Реагенты серии HydroChem, NaClO или другие жидкие реагенты

№	НАИМЕНОВАНИЕ	Присоедин. Водосчетчика, мм	Производ. насоса, л/ч	Объем емкости, л	Цена, USD с НДС
1	HYDROTECH DS 6E1506	15	6	60	688,00
2	HYDROTECH DS 6E2006	20	6	60	709,00
3	HYDROTECH DS 6E2506	25	6	60	801,00
4	HYDROTECH DS 6E151	15	6	100	710,00
5	HYDROTECH DS 6E201	20	6	100	733,00
6	HYDROTECH DS 6E25N1	25	6	100	824,00
7	HYDROTECH DS 6E32N1	32	6	100	840,00
8	HYDROTECH DS 6E40N1	40	6	100	948,00
9	HYDROTECH DS 6E50N1	50	6	100	1 248,00
10	HYDROTECH DS 6E6510N2	65	6	200	1 326,00
11	HYDROTECH DS 6E8010N2	80	6	200	1 425,00
12	HYDROTECH DS 6E10010N2	100	6	200	1 471,00

3. ДОЗИРОВАНИЕ

3.1.2. Установки пропорционального дозирования на горячую воду **HYDROTECH DS серии 6E hw**

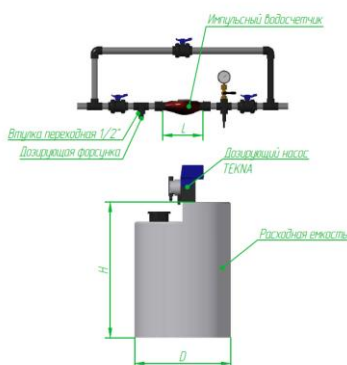

Комплект поставки:

Термостойкий импульсный водосчетчик, насос-дозатор, расходная емкость, монтажный комплект.

Приобретаются отдельно:

Реагенты серии HydroChem или другие жидкие реагенты

№	НАИМЕНОВАНИЕ	Присоедин. водосчетчика, мм	Производ. насоса, л/ч	Объем емкости, л	Цена, USD с НДС
1	HYDROTECH DS 6E15hw06	15	6	60	840,00
2	HYDROTECH DS 6E20hw06	20	6	60	846,00
3	HYDROTECH DS 6E25hw06	25	6	60	1 121,00
4	HYDROTECH DS 6E15hw1	15	6	100	861,00
5	HYDROTECH DS 6E20hw1	20	6	100	869,00
6	HYDROTECH DS 6E25hw1	25	6	100	1 144,00
7	HYDROTECH DS 6E32hwN1	32	6	100	1 150,00
8	HYDROTECH DS 6E40hwN1	40	6	100	1 253,00
9	HYDROTECH DS 6E50hwN1	50	6	100	1 305,00
10	HYDROTECH DS 6E65hw10N2	65	6	200	1 374,00
11	HYDROTECH DS 6E80hw10N2	80	6	200	1 478,00
12	HYDROTECH DS 6E100hw10N2	100	6	200	1 516,00

3.1.3. Установки пропорционального дозирования по значению pH **HYDROTECH DS серии 6E pH**

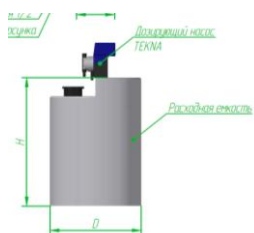

Комплект поставки:

pH-электрод, насос-дозатор, расходная емкость, монтажный комплект.

Приобретаются отдельно:

Реагенты серии HydroChem или другие жидкие реагенты

№	НАИМЕНОВАНИЕ	Производ. насоса, л/ч	Объем емкости, л	Цена, USD с НДС
1	HYDROTECH DS 6EрН1	6	100	914,00
2	HYDROTECH DS 6EрН2	6	200	944,00

3. ДОЗИРОВАНИЕ

3.2. Установки постоянного дозирования **HydroTech DS**

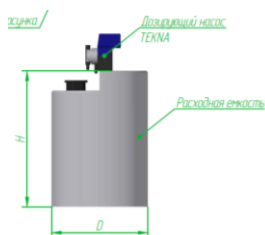

Комплект поставки:

Насос-дозатор, расходная емкость, монтажный комплект.

Приобретаются отдельно:

Реагенты серии HydroChem или другие жидкие реагенты

№	НАИМЕНОВАНИЕ	Производ. насоса, л/ч	Объем емкости, л	Цена, USD с НДС
1	HYDROTECH DS 6E06	6	60	553,00
2	HYDROTECH DS 6E1	6	100	659,00
3	HYDROTECH DS 6E2	6	200	689,00

3.3. Установки дозирования комплексонов **КОМПЛЕКСОН НТ**

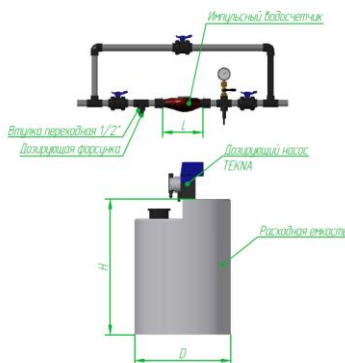

Комплект поставки:

Импульсный водосчетчик, насос-дозатор, расходная емкость, монтажный комплект.

Приобретаются отдельно:

Реагент HydroChem 110 (водный раствор НТФ-цинк)

№	НАИМЕНОВАНИЕ	Присоедин. Водосчетчика, мм	Производ. насоса, л/ч	Объем емкости, л	Цена, USD с НДС
1	КОМПЛЕКСОН НТ 1,5 - Эк - ПД	15	6	60	688,00
2	КОМПЛЕКСОН НТ 2,5 - Эк - ПД	20	6	60	709,00
3	КОМПЛЕКСОН НТ 3,5 - Эк - ПД	25	6	60	801,00
4	КОМПЛЕКСОН НТ 1,5 - Ст2 - ПД	15	6	100	710,00
5	КОМПЛЕКСОН НТ 2,5 - Ст2 - ПД	20	6	100	733,00
6	КОМПЛЕКСОН НТ 3,5 - Ст2 - ПД	25	6	100	824,00
7	КОМПЛЕКСОН НТ 10 - Ст2 - ПД	40	6	100	948,00
8	КОМПЛЕКСОН НТ 15 - Ст2 - ПД	50	6	100	1 248,00

4. ОБЕССОЛИВАНИЕ



S — стандартная серия. Манометры, ротаметры, вентили регулировки потоков пермеата и концентрата, контроллер без экрана (ОВЕН), в глухом корпусе, режим работы только автоматический по уровню в бочке, с задержками на включение и выключение насоса и промежуточными промывками через 12 часов. Рама черная, окрашенная. Электромагнитные клапана на входе и на байпасе концентрата. В комплекте — портативный карманный солемер.



P — профессиональная серия. Контроллер — с двухстрочным дисплеем, доступно меню пользователя, выбор режимов работы с одним или двумя поплавками, вход сигнала STOP от любого источника (кнопка, микропереключатель на клапане и т.д.), настройка времени промывок. Рама — нержавейка, проточная ячейка электропроводности, отображение значения на экране. Встроенный блок химической мойки. Активация через меню пользователя.

4.1. Установки обратного осмоса F-RO2

№	НАИМЕНОВАНИЕ	Qном *, м3/час	Кол-во/тип мембран	Размеры системы, мм, ШхГхВ	Цена, USD с НДС
1	F-RO2-100/S	0,1	1/2540	550x350x1250	2 480,00
2	F-RO2-100/P	0,1	1/2540	970x400x1250	3 280,00
3	F-RO2-200/S	0,2	2/2540	550x350x1250	2 840,00
4	F-RO2-200/P	0,2	2/2540	970x400x1250	3 640,00
5	F-RO2-300/S	0,3	3/2540	550x350x1250	3 200,00
6	F-RO2-300/P	0,3	3/2540	970x400x1250	3 980,00
7	F-RO2-400/S	0,4	4/2540	550x350x1250	3 580,00
8	F-RO2-400/P	0,4	4/2540	970x400x1250	4 380,00

4.2. Установки обратного осмоса F-RO4

№	НАИМЕНОВАНИЕ	Qном*, м3/час	Кол-во/тип мембран	Размеры системы, мм, ШхГхВ	Цена, USD с НДС
1	F-RO4-600/S	0,6	2/4040	700x580x1500	3 800,00
2	F-RO4-600/P	0,6	2/4040	1100x580x1500	4 850,00
3	F-RO4-1000/S	1,0	4/4040	700x800x1500	4 950,00
4	F-RO4-1000/P	1,0	4/4040	1100x800x1500	5 880,00
5	F-RO4-1600/S	1,6	6/4040	700x800x1500	5 960,00
6	F-RO4-1600/P	1,6	6/4040	1100x800x1500	6 980,00
7	F-RO4-3000/P	3,0	12/4040	2600x800x1600	9 200,00

* значение отражает номинальную производительность системы с новыми мембранными элементами на тестовом растворе при температуре раствора +25°C

5. ЗАСЫПНЫЕ МАТЕРИАЛЫ

5.1. Фильтрующие среды



Комплект поставки:

Засыпной материал в двухслойных мешках

№	НАИМЕНОВАНИЕ	Тип	Фасовка, л	Цена за мешок, USD с НДС
1	Кварцевый гравий, фр. 2-5 мм.	Подсыпной материал для формирования поддерживающего слоя	20	14,00
2	Filter AG	Фильтрующий материал для осветлительных установок	28,3	33,00
3	Сорбент АС/ОДМ	Фильтрующий материал для установок безреагентного обезжелезивания	60	122,00
4	BIRM	Фильтрующий материал для установок безреагентного обезжелезивания	28,3	104,00
5	МТМ	Каталитический материал для установок реагентного обезжелезивания	28,3	120,00
6	Manganese Green Sand	Каталитический материал для установок реагентного обезжелезивания	14,15	75,00
7	Активированный уголь	Сорбционный материал	50	175,00

5.2. Катиониты



Комплект поставки:

Засыпной материал в двухслойных мешках

№	НАИМЕНОВАНИЕ	Тип	Фасовка, л	Цена за мешок, USD с НДС
1	Lewatit S1567	Сильнокислотный катионит пищевого класса	25	84,00
2	Tulsion T42Na	Сильнокислотный катионит	25	84,00

6. РЕАГЕНТЫ

6.1. Реагенты для коррекционной обработки воды **HydroChem**



Комплект поставки:

Жидкий реагент, расфасованный в пластиковую тару

№	НАИМЕНОВАНИЕ	Тип	Фасовка, кг	Цена канистру, рублей с НДС
1	HYDROCHEM 110 (Гидрохим 110)	Ингибитор отложений солей с антикоррозионными свойствами	22	4 720,00
2	HYDROCHEM 140 (Гидрохим 140)	Реагент для химического связывания кислорода (химической деаэрации)	22	2 832,00
3	HYDROCHEM 160 (Гидрохим 160)	Многофункциональный: связывание кислорода, регулировка щелочности	25	4 130,00
4	HYDROCHEM 160/1 (Гидрохим 160/1)	Ингибитор для котлов и для щелочности менее 1 мг-экв/л	20	2 478,00
5	HYDROCHEM 170 (Гидрохим 170)	Корректировка уровня pH	20	1 888,00
6	HYDROCHEM 710/40 (Гидрохим 710/40)	Реагент для конденсатных линий пищевой пром-ти и непищевой пром-ти	20	6 608,00
7	HYDROCHEM 530А (Гидрохим 530А)	Промывка оборудования из стали	22	3 186,00
8	HYDROCHEM 530Б (Гидрохим 530Б)	Промывка оборудования из материалов из цветных Me и нержавеющей стали	22	3 186,00
9	HYDROCHEM 420 (Гидрохим БИОПАГ)	Биоцид для оборотных систем (гуанидины)	20	5 664,00
10	HYDROCHEM 170Б (Гидрохим 170Б)	Биоцид для осмоса, оборотных систем (бромиды)	29	14 396,00
11	HYDROCHEM 125 (Гидрохим 125)	Ингибитор коррозии для теплосетей, ТЭЦ	28	6 018,00
12	HYDROCHEM 710/35А (Гидрохим 710/35А)	Ингибитор коррозии для теплосетей, ТЭЦ взамен умягчения	31	13 644,34
13	HYDROCHEM 121 (Гидрохим 121)	Ингибитор коррозии и солеотложений для водогрейных котлов	28	6 018,00

6.2. Реагенты для установок обратного осмоса **HydroChem**



Комплект поставки:

Жидкий реагент, расфасованный в пластиковую тару

№	НАИМЕНОВАНИЕ	Тип	Фасовка, кг	Цена канистру, рублей с НДС
1	HYDROCHEM 520 (Гидрохим 520)	Антискалант для установок обратного осмоса	28	10 030,00
2	HYDROCHEM 620 (Гидрохим 620)	Реагент для кислотной СІР-мойки мембран	20	3 658,00
3	HYDROCHEM 530 (Гидрохим 530)	Реагент для щелочной СІР-мойки мембран	20	3 776,00
4	HYDROCHEM 170Б (Гидрохим 170Б)	Реагент для биоцидной обработки мембран на основе соединений брома	29	14 396,00

6.3. Расходные реагенты для установок **HydroTech**



Комплект поставки:

Реагент, упакованный в мешки либо пластиковую тару

№	НАИМЕНОВАНИЕ	Тип	Фасовка, кг	Цена за упаковку, рублей с НДС
1	Соль таблетированная NaCl	Реагент для регенерации установок умягчения	25	590,00
2	Гипохлорит натрия NaOCl	Окислитель, дезинфектант	25	1 888,00

7 . УСЛОВИЯ ПРЕДОСТАВЛЕНИЯ СКИДОК

№	Сумма заказа, USD с НДС	Размер скидки
1	До 5 000, 00	<i>Цена по прайс-листу</i>
2	От 5 000,01 до 10 000,00	5%
3	От 10 000,01 до 20 000,00	10%
4	От 20 000,00	Индивидуальные условия

При заказе на сумму более 200 USD доставка по г. Москве, включая склад транспортной компании «Деловые линии», осуществляется бесплатно!